



Mestna občina **Novo mesto**

Občinska uprava

Urad za prostor
in razvoj

Seidlova cesta 1
8000 Novo mesto
T: 07 39 39 202
F: 07 39 39 208

mestna.obcina@novomesto.si
www.novomesto.si

Številka: 4113-28/2018-1 (651)

Datum: 1.10.2018

PROJEKTNA NALOGA

za izdelavo PZI projektne dokumentacije za **REKONSTRUKCIJO CESTE IN NOVOGRADNO KOLESARSKÉ STEZE IN PEŠPOTI NA ODSEKU MED NASELJEM RAGOVO IN KRKA** ob zbirni mestni ali krajevni cesti 299060 na odseku 299062 Jakčeva ulica - Ragovska ulica - Ragovo od km 0+597 do km 0+903, ob glavni cesti II. reda G2 105 na odseku G2 105/0472 Novo mesto (Ločna) – Metlika od km 0+191 do km 0+296, ob lokalni cesti 295210 na odseku 295211 Ragovo – Krka – Smolenja vas od km 0+000 do km 1+627 in navezava na nekategorizirano pot.

1.0 OPIS OBSTOJEČEGA STANJA

Območje načrtovane ceste, kolesarske steze in pešpoti leži ob desnem bregu reke Krke v Novem mestu in poteka na območju cest:

- zbirna mestna ali krajevna cesta LZ 299062,
- glavna cesta II. reda G2 105/0472,
- lokalna cesta LC 295211 in
- nekategorizirana cesta

od naselja Ragovo do naselja Krka.

Načrtovana cestna, kolesarska in peš ureditev se na eni strani naveže na Levičnikovo cesto in na cesto Ragovo ter na drugi strani na daljinsko kolesarsko povezavo Sava – Krka bike med naseljem Krka in Žihovim selom. Preko povezave med naseljem Ragovo in Krka je predviden potek 3. razvojne osi.

V letu 2014 so bile skladno s "Strateškimi in operativnimi izhodišči za kategorizacijo izvedenih kolesarskih povezav in zasnovanih kolesarskih povezav v Republiki Sloveniji" izdelane strokovne podlage za umestitev tras kolesarskih povezav v koridorjih D2, D5, G17 in G19. Odsek med naseljem Ragovo in Krka poteka v koridorju D2. Strokovna podlaga predvideva, da ko kolesarska povezava preide na desni breg reke Krke, nadaljuje pot po Ragovski ulici, ki je v prvem delu javna pot JP 799314 in v križišču z Jakčevo ulico postane zbirna mestna cesta LZ 299061 do naselja Ragovo, kjer v podvozu prečka Levičnikovo cesto, ki je glavna cesta G1-2 odsek 0255 Novo mesto (Krka - Revoz). Za podvozom nadaljuje kolesarska steza po lokalni cesti LC 295211 proti naselju Krka. Na tem delu prečka kolesarsko stezo trasa 3. razvojne osi, v sklopu katere je predviden nov kolesarski most preko reke Krke. Za naseljem Krka trasa zavije na nekategorizirano poljsko pot po desnem bregu reke Krke do naselja Žihovo selo.



Slika 1: Pregledna situacija – povezava D2 (Elaborat umestitve in ureditve kolesarskih povezav, september 2014)

Meseca marca 2016 je bil s strani Direkcije RS za infrastrukturo izdelan projekt za Začasno postavitve prometne signalizacije in izvedbo gradbenih ukrepov na državnih kolesarskih povezavah, ki je v koridorju D2.

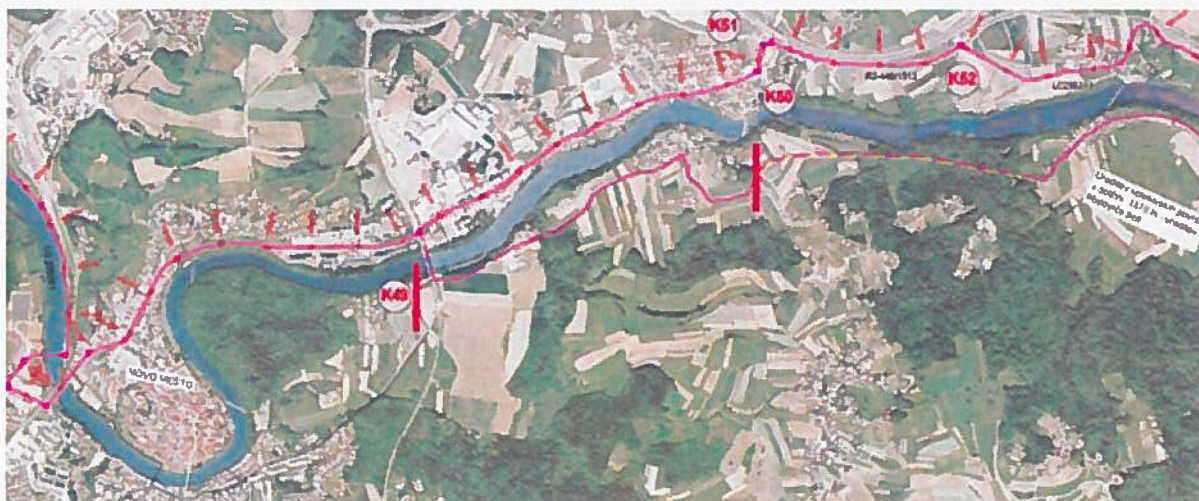

Slika 2: Pregledna situacija – D2 (Začasna postavitve prometne signalizacije in izvedba gradbenih ukrepov na glavnih in daljinskih državnih kolesarskih povezavah D2, G17, G19 in D5 »Sava - Krka bike«, januar 2016)

Predvidena ureditev z začetkom ob zbirni mestni ali krajevni cesti 299060 na odseku 299062 Jakčeva ulica - Ragovska ulica - Ragovo na km 0+597 in ob glavni cesti II. reda G2 105 na odseku G2 105/0472 Novo mesto (Ločna) – Metlika na km 0+191 se naveže na večnamensko pot ob G2-105/0255 (Krka – Revoz), ki je v fazi izvedbe.

Na odseku 299062 od km 0+597 do km 0+903 poteka cesta z nekontroliranim dostopom in nedeljenimi voznimi pasovi, širina voznega pasu je 6m. Na stacionaži km 0+743 se nahaja avtobusno postajališče na voznem pasu, na stacionaži km 0+861 pa cesta LC 299060 v podvozu prečka Levičnikovo cesto.

Na odseku G2 105/0472 Novo mesto (Ločna) – Metlika od km 0+191 do km 0+296 poteka priključek Ragovo.

Po koncu odseka LZ 299062 in G2 105/0472 sledi lokalna cesta 295210 na odseku 295211 Ragovo – Krka – Smolenja vas. Lokalna cesta predstavlja cesto z nekontroliranim dostopom

in nedeljenimi voznimi pasovi. Širina voznega pasu je 4,0m, ki se na stacionaži od km 0+443 do km 0+525 zoža na 3,3m in na stacionaži od km 1+321 do km 1+627 zoža na 3,0m. Od stacionaže km 1+627 je kolesarska steza predvidena po nekategorizirani poti dolžine cca. 110m. Lokalna cesta 295210 poteka skozi območje Graben in vas Krka. Niveletno se cesta iz smeri pozidanega območja na Grabnu proti vasi Krka spušča proti potoku Bajer, ki ga prečka s cevnim prepustom fi 2,0m. Na tem mestu je vozišče zožano.

2.0 PREDLOG REŠITVE

Namen projektne naloge je posredovati ponudnikom podatke, usmeritve in zahteve ter opredeliti obseg in nivo obdelave za izvedbo REKONSTRUKCIJE CESTE IN NOVOGRADNJE KOLESARSKE STEZE IN PEŠPOTI na odseku med naseljem Ragovo in Krka skladno s Pravilnikom o projektni dokumentaciji (Uradni list RS, št. 55/08).

Predmet naloge je izdelava projekta za izvedbo – PZI za REKONSTRUKCIJO CESTE IN NOVOGRADNJO KOLESARSKE STEZE IN PEŠPOTI na odseku med naseljem Ragovo in Krka, ki bo podal projektne rešitve, po katerih se bo izvedla:

- celovita ureditev območja z ustrezno cestno povezavo, kolesarsko potjo in peš potjo,
- prenova oziroma dograditev gospodarske javne in druge infrastrukture,
- ureditev zelenih površin, morebitna odstranitev obstoječe in zasaditev nove vegetacije, preverba morebitnih lokacij in nabor urbane opreme (klopi, koši za odpadke ipd.).



Slika 3: Območje predvidene ureditve

Za izboljšanje prometne varnosti predvsem šibkejših udeležencev v prometu skozi obravnavan predel, je potrebno urediti peš in kolesarske povezave funkcionalno, da bo z njimi območje skozi celotno območje povezano v koristno, funkcionalno in prometno varno celoto.

Za varno prečkanje cest je potrebno proučiti možnost ureditve prehodov za pešce in kolesarje optimalno, da bodo mesta prehajanja pešcev in kolesarjev, glede na konfiguracijo trase, izpolnjevala potrebne (vsaj minimalne) prometno tehnične karakteristike, parametre in pogoje.

Potrebno je urediti cestno razsvetljavo. Posebno pozornost je potrebno nameniti pravilni osvetlitvi prehodov za pešce in morebitnih ukrepov za umirjanje prometa. V sklopu projekta razsvetljave je potrebno obravnavati tudi priklop na NN omrežje.

S projektom predvidene ureditve je potrebno:

- zagotoviti varnost vsem udeležencem v prometu ob upoštevanju ekonomičnosti rešitve,
- zagotoviti tekoče odvijanje prometa.

Predvideti je potrebno zamenjavo poškodovanih in dotrajanih prometnih znakov in opreme ter postavitev eventualno potrebnih novih prometnih znakov in opreme. Zagotoviti je potrebno označbe na vozišču. Urediti je potrebno cestno razsvetljavo v smislu veljavne zakonske podlage.

Projekt mora biti izdelan v skladu s predpisi o javnih cestah. Na območju urejanja se zaščiti še morebitne nezaščitene obstoječe komunalne vode. Izjemoma se predvidi tudi druge, neizogibno potrebne ukrepe (prestavitve, zamenjava...).

Posebno pozornost je potrebno zagotoviti prevoznosti med samo gradnjo in stroškom, ki bodo zaradi tega nastali.

Obdelati in urediti je potrebno ustrezno in kvalitetno odvodnjavanje vozišča in predvideti vse potrebne objekte, ki jih zahteva način in izvedba odvodnjavanja ceste objektov in zalednih pobočij, ki se navezujejo na vozišče. Preveriti je potrebno stopnjo vodovarstvenega območja in temu ustrezno določiti tip odvodnjavanja.

Izdelati je potrebno dimenzioniranje voziščne konstrukcije na osnovi geomehanskih/laboratorijskih raziskav. Sprojektirati je potrebno navezavo na obstoječe stanje na začetku in koncu projekta in preko celotnega območja ureditve ob upoštevanju obstoječe dokumentacije.

Na mestu lokalne ceste LC 295221 in tudi zbirne mestne ali krajevne ceste 299060 ter glavne ceste II. reda G2 105 je potrebno sprojektirati cesto, kolesarsko stezo in pešpot kot dostopno gradbiščno pot pri uporabi gradbene mehanizacije za izvedbo 3. razvojne osi. Na mestu predvidene brvi preko reke Krke je potrebno sprojektirati cestno, kolesarsko in peš navezavo na novo ureditev LC 295221.

Zbirna mestna ali krajevna cesta 299060 v podvozu prečka Levičnikovo cesto. Na tem mestu je potrebno sprojektirati poglobitev ceste za tovorni promet.

Iz smeri pozidanega območja na Grabnu proti vasi Krka se cesta spušča proti potoku Bajer, ki ga prečka s cevni prepustom fi 2,0m. Na tem mestu je vozišče zožano. Sprojektirati je potrebno preureditev prehoda, izdelati načrt objekta, preko potoka Bajer, da se zagotovi ustrezna cestna, kolesarska in peš povezava.

Potrebno je sprojektirati cestno, kolesarsko in peš povezavo na območju Grabna in vasi Krka.

Predlagan prečni profil ceste LC 295211 Ragovo – Krka – Smolenja vas od vasi Krka do priključka na Levičnikovo cesto:

$$1,0 + 2 \times 3,0 + 0,25 + 1,0 + 3,5 + 0,5 = 12,25 \text{ m (B + 2 x VP + RP + ZP + MP + B)}$$

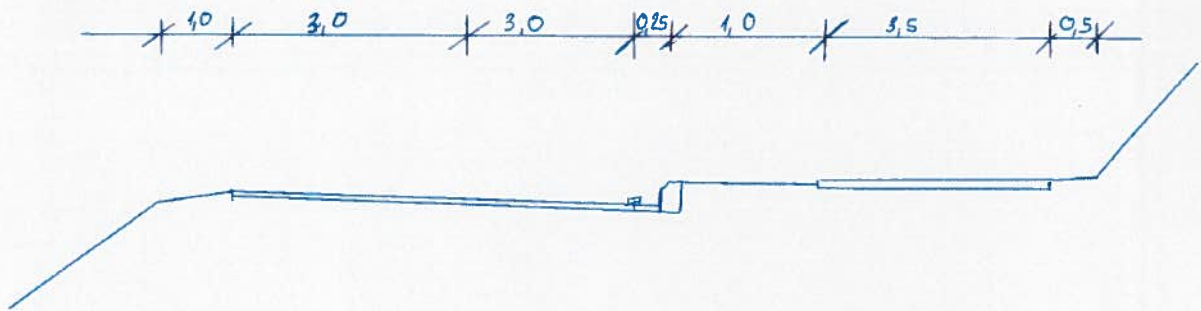

Varstvo narave:

- območje hidrološke naravne vrednote reke Krke, ki ga določa Pravilnik o določitvi in varstvu naravnih vrednot (Uradni list RS, št. 111/04, 70/06, 58/09, 93/10, 23/15),
- ekološko pomembno območje - Krka - reka (65100), ki ga določa Uredba o ekološko pomembnih območjih (Uradni list RS, št. 48/04)
- posebno varstveno območje (natura 2000) - Krka (SI 3000227), ki ga določa Uredba o posebnih varstvenih območjih (območja Natura 2000) (Uradni list RS, št. 49/04, 110/04).



Slika 4: Varstvo narave

3.0 OBSTOJEČA DOKUMENTACIJA

Pri izdelavi PZI je potrebno upoštevati:

- PZI - Ureditev daljinske kolesarske povezave Sava – Krka bike na odseku med naseljem Krka in Žihovim selom, št. projekta P 1708, julij 2017, izdelovalec Studio Vizij, Projektiranje in nadzor, Boštjan Jurak s.p.,



Slika 5: Območje predvidene povezave z navezavo na kolesarsko povezavo na odseku med naseljem Krka in Žihovim selom

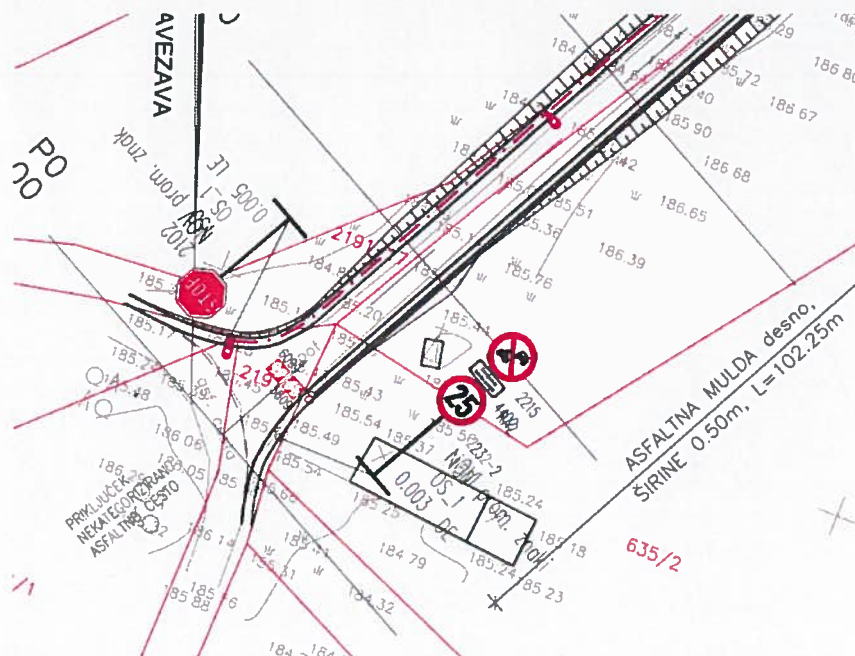

Slika 6: Navezava na Daljinsko kolesarsko povezavo Sava – Krka bike na odseku med naseljem Krka in Žihovim selom

- PZI – Večnamenska pot ob G2-105/0255 (Krka – Revoz) od km 0.220 do km 1.630, št. projekta: P-2013/35, oktober 2016, izdelovalec GPI, gradbeno projektiranje in inženiring, d.o.o.



Slika 7: Navezava na Levičnikovo cesto in na cesto Ragovo

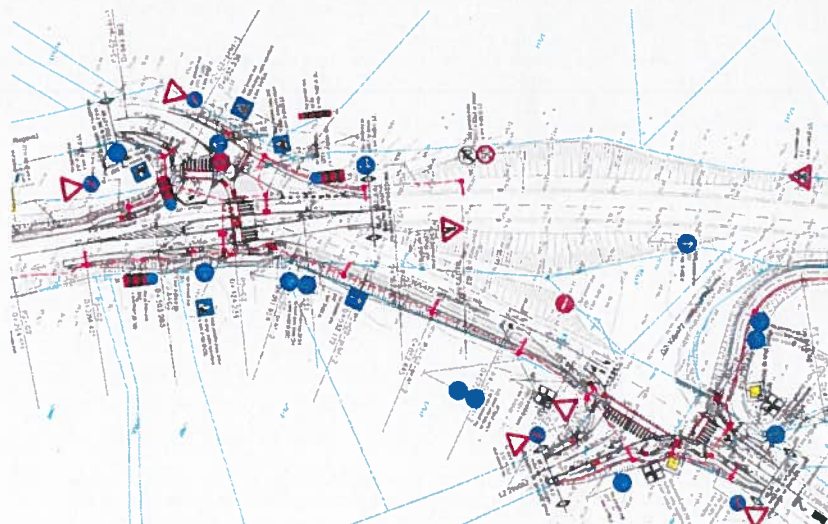

Slika 8: Večnamenska pot ob G2-105/0255 (Krka – Revoz)

- IDZ – OBČINSKI PODROBNI PROSTORSKI NAČRT OPPN GRABEN/1 Rekonstrukcija lokalne ceste, št. načrta 659-1/2017, št. projekta 659/2017, oktober 2017, izdelovalec ARHITEKTON projektiranje, inženiring d.o.o., Brod 76, 8000 Novo mesto

Predvidena ureditev: Predvidena je širina vozišča 2 x 3,00m + bankina širine 0,75m, ob desni strani vozišča je predlagana izvedba hodnika za pešce širine 1,70m z bankino širine 0,5m. Vozišče je potrebno nadvišati od sredine predvidenega objekta Agrome do

obstoječega cevnega prepusta fi 200. Višina nadvišanja znaša cca. 40cm. Na vozišče se izriše talna prometna signalizacija, ki mora biti usklajena s Pravilnikom o prometni signalizaciji in prometni opremi na cestah. Območje znotraj pozidanega dela se prometno uredi kot cona 30. Po predvideni lokalni cesti bo potekal tudi kolesarski promet, zato se le tega označi s piktogrami (sharrow), ki se izrišejo ob robu vozišča.

- IDZ – Cestni most 5-01 čez Krko; Kolesarski most 5-03 čez Krko; Državna cesta Novo mesto-priključek Maline 3. razvojna os – južni del; št. projekta: PONTING 539/2018, avgust 2018, izdelovalec PONTING d.o.o.

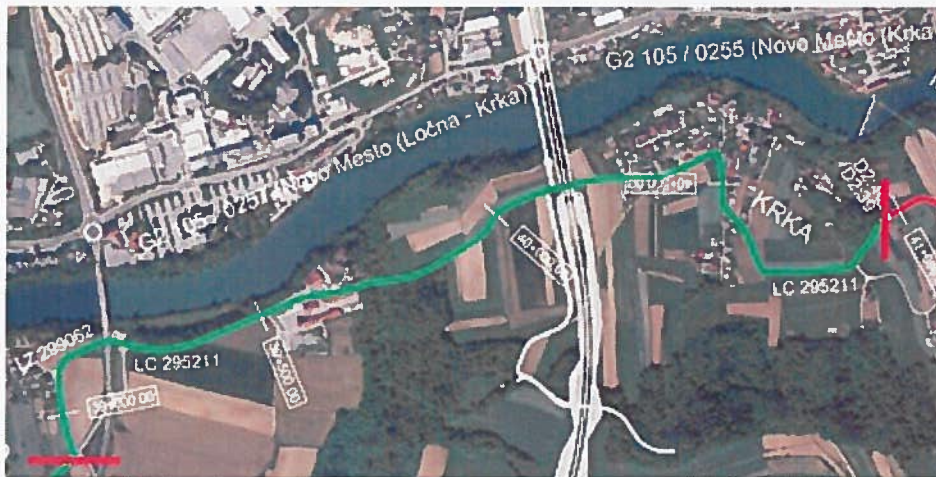

Slika 9: Potek 3. razvojne osi

- PZI – Ureditev lokacije Graben – Skladišče zelišč; št. projekta: 015/2018, št. načrta: 015/18-PZI-NAR-0/1/0, september 2018, KRKA tovarna zdravil, d.d.,
- Občinski prostorski načrt Mestne občine Novo mesto (Uradni list RS, št. 101/09, 37/10 - teh. popr., 76/10 - teh. popr., 77/10 - DPN, 26/11 - obv. razl., 4/12 - teh. popr., 87/12 - DPN, 102/12 - DPN, 44/13 -teh. popr., 83/13 - obv. razl., 18/14, 31/14 - OPPN, 46/14 - teh. popr., 16/15 in Dolenjski uradni list, št. 12/15, 15/17- obv. razl., 13/18, 13/18 - obv. razl., 15/18 in 16/18.)

4.0 SMERNICE ZA IZDELAVO PROJEKTA

Izdelovalec projektne dokumentacije mora pri projektiranju upoštevati Navodila za oblikovanje vsebine projektne dokumentacije ter praktični napotki za označevanje in klasificiranja prilog formata A4 (tekstualnega in računskega značaja) ter klasificiranje in oblikovanje glav grafičnih prilog. Navodilo je dostopno na spletnih straneh Direkcije RS za infrastrukturo na naslovu:

http://www.di.gov.si/si/navodila_vzorci_gradiva_za_prevzem/projektiranje_projektna_dokumentacija/

5.0 PROJEKTNI POGOJI IN SOGLASJA K PROJEKTU

Projektant mora pridobiti projektne pogoje, mnenja oz. soglasja.

V projektu je potrebno povzeti pridobljene projektne pogoje, mnenja oz. soglasja, ki jih bodo podali pristojni soglasodajalci in opisati, kako so se le-ta upoštevala pri izdelavi projekta.

6.0 UPORABA ZAKONOV IN STANDARDOV

Pri projektiranju je potrebno upoštevati vse veljavne zakone in podzakonske akte.

Potrebno je upoštevati tudi Tehnične specifikacije za ceste in objekte na cestah (TSC), ki jih je izdalo Ministrstvo za promet oziroma Ministrstvo za infrastrukturo od leta 2000 dalje.

V kolikor se v obdobju projektiranja spremenijo zakoni oziroma podzakonski akti, jih mora projektant pri svojem delu ustrezno upoštevati.

7.0 TEHNIČNI POGOJI ZA PROJEKTIRANJE

7.1 Splošno

Pri projektiranju je potrebno pridobiti projektne pogoje in soglasja oz. pr. pogojem je poiskati rešitev za njihovo eventualno preureditev. Poleg omenjenega mora upoštevati tudi Odlok o OPN.

7.2 Podloge za projektiranje

Za potrebe projektiranja je potrebno izdelati geodetski načrt v območju predvidene ureditve ceste, pločnikov in kolesarske steze, ki mora biti izdelan v ustreznem merilu, v državnem koordinatnem sistemu skladno s Pravilnikom o geodetskem načrtu (*Uradni list RS, št. 40/2004 in 33/2007 - ZPNačrt*). Geodetski načrt naj vsebuje tudi podatke in elemente o reliefu, stavbah, javnih objektih, vodah, komunalni infrastrukturi, naravni in kulturni dediščini, ipd.. Posneti je potrebno tudi vsa večja drevesa in ovire v bližini vozišča.

Prečne profile je prikazati na max. 20 m (po potrebi zgostiti) in to na trasi obravnavane ceste in na vseh pomembnejših priključnih cestah do priključitve na obstoječe stanje.

7.3 Smernice za projektiranje

7.3.1. Izdelati je potrebno Geološko – geomehansko poročilo za potrebe dimenzioniranja voziščne konstrukcije kot tudi za potrebe izdelave nasipov, usekov, zavarovanj brežin, ipd, ki se izdela na osnovi upoštevanja:

- Obsega in strukture vozil v pričakovani planski dobi,
- Lokalna cesta LC 295221, zbirna mestna ali krajevna cesta 299060 in glavna cesta II. reda G2 105 se uporabi kot dostopna gradbiščna pot pri uporabi gradbene mehanizacije za izvedbo 3. razvojne osi.
- Naslednji terenskih in laboratorijskih preiskav oz del:
 - Izkop sondažnih jaškov ob vozišču za ugotovitev dimenzij in kvalitete obstoječe konstrukcije (rekonstrukcije) in sestave raščenih tal vključno z odvzemom vzorcev,
 - Meritve nosilnosti tal CBR ali dinamičnega modula Evd iz katerega se oceni CBR. Meritve se izvedejo pri izkopu jaškov na nivoju raščenih tal,
 - Laboratorijske preiskave zrnivosti za ugotovitev vsebnosti glinastih frakcij in s tem zmrzilske odpornosti.

7.3.2. Pokrovi jaškov v vozišču

V kolikor se v projektih rešitvah nikakor ni mogoče izogniti jaškom, katerih pokrovi se nahajajo v vozišču, je potrebno v projektih rešitvah načrtovati jaške s fleksibilno ploščo.

7.3.3. Priključki

Na osnovi »Pravilnika o cestnih priključkih na javne ceste« je potrebno obdelati vse priključke, deviacije, dovoze in uvoze do kmetijskih površin, javnih objektov in stanovanjskih hiš v območju obdelave obravnavane gradnje pločnika in kolesarske steze ali večnamenske poti.

Uvozne radije je prilagoditi merodajnim vozilom.

Zavijalne loke je potrebno preveriti z dinamičnimi traktrisami merodajnega vozila (44. člen Pravilnika). Merodajno vozilo oceni projektant glede na promet na priključku oz. glede na podatke, ki jih pridobi na občini.

Hišni uvozi naj se izvedejo v enotni širini 3 m - 5 m v skladu s Pravilnikom o cestnih priključkih na javne ceste.

7.3.4. Avtobusna postajališča

V sklopu projekta morata biti projektno obdelani tudi AP v skladu s Pravilnikom o avtobusnih postajališčih.

7.3.5. Ukrepi za umirjanje prometa

Preučiti je potrebno ukrepe za umirjanje prometa in smiselno uporabiti tehnične specifikacije s tega področja TSC 03.800 : 2009.

7.3.6. Cestna razsvetljava

Svetilke cestne razsvetljave morajo biti izvedene v LED tehnologiji. Razsvetljava, kot celota mora ustrezati standardu SIST EN 13201, priporočilom SDR, razsvetljava in signalizacija za promet (PR 5/2 2000) in Uredbi o mejnih vrednostih svetlobnega onesnaževanja okolja (Uradni list RS, št. 81/07, 109/07, 62/10, 46/13).

7.3.7. Odvodnjavanje

- Kanalizacijo za odvod odpadnih padavinskih voda je potrebno speljati izven vozišča na kakšen način določi projektant glede na načelo učinkovitosti in ekonomičnosti (kanalizacijo za odvod odpadnih padavinskih voda ali druga ustrezna rešitev).

- Upoštevati je potrebno obstoječe prepuste. Na podlagi prispevnih površin in pričakovane količine padavin je potrebno izračunati minimalne dimenzije in lokacije vseh dodatnih objektov namenjenih odvodnjavanju na obravnavanem odseku.

- Potrebno je upoštevati Uredbo o emisiji snovi pri odvajanju padavinske odpadne vode z javnih cest.

7.3.8. Peš in kolesarski promet

Preuči se vodenje peš in kolesarskega prometa po večnamenski poti ali pa ločeno. Upoštevati je potrebno tako širino, da bo omogočeno neovirano gibanje funkcionalno oviranih oseb.

7.3.9. Prestavitve, odstranitve

V projektu je predvideti in obdelati (tudi v popisu del) morebitne odstranitve, ali delne odstranitve objektov...

7.3.10. Katastrski elaborat

Katastrski elaborat mora vsebovati: katastrski načrt, seznam parcel, na katerih se izvajajo posegi, s podatki: poseg na zemljišče, katastrska občina, številka parcele, priimek, ime in naslov posestnika, vrsta zemljišča, boniteta, skupna površina parcele (m²), površina, ki ostane po odvzemu (m²), potrebna (odvzeta) površina za cesto (m²), površina odvzema za pločnik (m²), površina odvzema deviacij lokalnih cest in poti (m²), površina odvzema priključkov (m²), površina potrebna za pridobitev služnosti – komunalni vodi (m²).

Katastrska situacija mora biti prikazana v merilu 1:1000 in mora vsebovati vrisano traso rekonstruirane ceste in vseh posegov, meje katastrskih občin ter kopijo katastra, ki ne sme biti starejša od 6 mesecev. Priložiti je potrebno zemljiško–knjižne izpiske, ki ne smejo biti starejši od 3 mesecev.

Projektant bo poleg ostalih nalog iz te projektne naloge ali izvajalske pogodbe pripravil tudi podatke iz projekta v ustrezni obliki, s čimer bo omogočeno Direkciji RS za infrastrukturo, da te podatke vnese v informacijski sistem za spremljavo odkupov in tako zagotovi popolno in ažurno delovanje tega informacijskega sistema.

Podatke projektant pripravi v obliki tabele, ki naj zajema naslednja atributna polja v Excel dokumentu:

- Sifko – Šifra katastrske občine
- Parcela – Parcelna številka
- Pov. ceste – Površina za cesto (odkup ali služnost)
- Pov. ploč – Površina za pločnik (odkup ali služnost)
- Pov. avt.postaje – Površina avtobusne postaje (odkup ali služnost)
- Pov. kol.steže – Površina kolesarske steze (odkup ali služnost)
- Vrsta zemljišča (prepis dejanske rabe iz zemljiškega katastra)
- Boniteta (prepis bonitete iz zemljiškega katastra)
- TipID – 1 –odkup, 2 – služnost, 3 – začasna služnost, 4 – odkup izven trase
- Dolžina voda – Dolžina komunalnega voda na parceli
- Širina voda – Širina komunalnega voda na parceli

Pri vnašanju podatkov naj bo parcela z več vrstami zemljišča (torej: dejanskimi rabami) napisana v toliko vrsticah, kolikor je vrst zemljišča. Prav tako naj bo tudi vsaka služnost zapisana v svoji vrstici. To pomeni, da je lahko v tabeli več vrstic z isto šifro katastrske občine in isto parcelo.

Nadalje naj ima vsaka služnost za komunalne vode napisano dolžino ter širino komunalnega voda. Prav tako naj ima vsaka parcela za odkup napisano površino za odkup (cesta, pločnik, avtobusna postaja in kolesarska steza). Če ima ena parcela odkup za cesto, pločnik, avtobusno postajo ali mogoče tudi za kolesarsko stezo, so lahko vsi štirje atributi v eni vrstici.

Pri vpisu naj imajo vse parcele vpisan Tip ID za odkup ali služnost:

- Tip ID 1 – odkup
- Tip ID 2 – služnost
- Tip ID 3 – začasna služnost
- Tip ID 4 – odkup izven meje gradbene parcele

V preglednici je naveden primer vnosa podatkov:

Sifko	Parcela	Pov. ceste	Pov. pločnika	Pov. avtob. postaje	Pov. kol. steze	Vrsta zemljišča	Boniteta	Tip ID	Dolžina voda	Širina voda
2191	607/7	12	0	0	1	Zemljišče pod stavbo	0	1	0	0
2191	825/29	260	0	0	0	Zemljišče	35	1	0	0
2191	825/29	120	0	0	0	Zemljišče	35	2	20	6

Prav tako projektant pripravi AutoCAD projekt v državnem koordinatnem sistemu, ki naj vsebuje vsaj (ali samo te) naslednje podatkovne sloje:

- podatkovni sloj meje gradbene parcele,
- podatkovne sloje GJI (komunalni vodi - električna, vodovod, ipd),
- podatkovni sloj zemljiškega katastra (parcele).

7.3.11. Varnostni načrt

Varnostni načrt mora biti izdelan v skladu z veljavno Uredbo o zagotovitvi varnosti in zdravja pri delu na začasnih in premičnih gradbiščih, vključno z obveznim popisom del in predračunom.

7.3.12. Načrt gospodarjenja z gradbenimi odpadki

Skladno z veljavno Uredbo o ravnanju z odpadki, ki nastanejo pri gradbenih delih je ocenjeno, da zemeljski izkop ni onesnažen z nevarnimi snovmi, da bi se moral uvrstiti med nevarne gradbene odpadke in da bo količina tovrstnega zemeljskega izkopa manjša kot 5.000 m³. Načrt ni predviden.

7.3.13. Predračunski elaborat

V popisih del in predračunskem elaboratu je potrebno zajeti celotno vrednost investicije. Ločeno je potrebno prikazati tudi vse stroške povezane z odkupi in odškodninami, podpornimi in opornimi konstrukcijami, priključki, pločniki, kolesarsko stezo, javno razsvetljavo, rušitvami, prestavitvami in zaščitami komunalnih vodov, vodnogospodarskimi ureditvami.... Poleg pisne oblike predizmer in popisa mora projektant predložiti tudi popis v elektronski obliki. Popisi del morajo obvezno upoštevati TSC 09.000: 2006. Vsi popisi in predračuni morajo biti zajeti v skupni mapi (cesta, objekti, komunala...).

7.3.14. Posebni pogoji za izvedbo

Projektna dokumentacija mora vsebovati tudi posebne pogoje uporabe cest, skladno z 8. odst. 18. čl. ZCes-1, če se rekonstrukcijska dela, ki štejejo kot vzdrževalna dela v javno korist, izvajajo pod prometom.

7.4 Planska doba

Za izračun prometne obremenitve se upošteva planska doba v skladu s 10. čl. pravilnika: »Pravilnik o projektiranju cest (Uradni list RS, št. [91/05](#), [26/06](#), [109/10](#) – ZCes-1 in [36/18](#)).

Upoštevati je potrebno projektno hitrost v skladu s 16. členom pravilnika »Pravilnik o projektiranju cest (Uradni list RS, št. [91/05](#), [26/06](#), [109/10](#) – ZCes-1 in [36/18](#)).

7.5 Normalni prečni profil

Normalni prečni profil za pločnik in kolesarske steze mora biti prilagojen zahtevam Pravilnika in smiselno usklajen z normalnim prečnim profilom ceste. V projekt se priloži tipske prečne profile za vse odseke. V tipske prečne profile se poleg podatkov po 39. členu Pravilnika o projektiranju cest vrišejo še podatki o:

- voziščni konstrukciji
- komunalnih vodih in
- konturah cestnih objektov.

Datum: 1.10.2018

Izdelovalec projektne naloge:

Smiljan TOMLJANOVIČ
strokovni sodelavec VII/2-II – za investicije



Franci STARBEK
vodja Oddelka za investicije



dr. Iztok KOVAČIČ
vodja Urada za prostor in razvoj

S projektno nalogo so seznanjeni:

Miloš DULAR
vodja Oddelka za promet in mobilnost

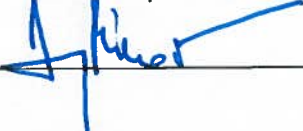

Mojca TAVČAR
vodja Oddelka za okolje in prostor



Priloge:

- Pregledna situacija
- Zapisnik terenskega ogleda s slikovnim gradivom

Priloga – Pregledna situacija

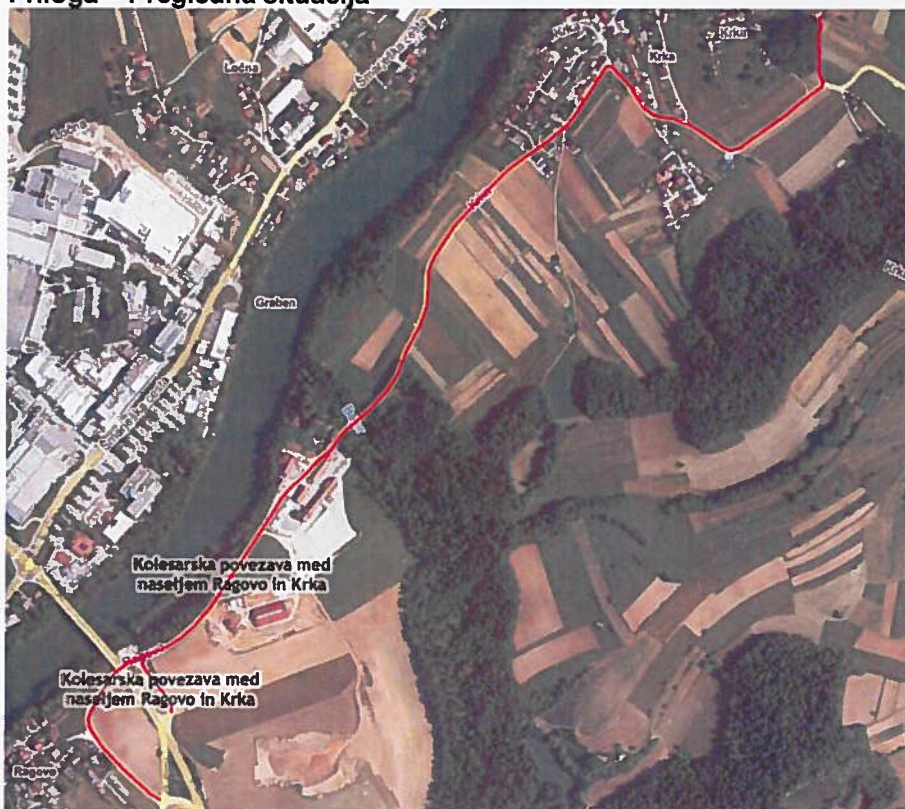

Slika 10: Obravnavan potek cestne, kolesarske in peš povezave (Vir:PISO)

Priloga: Zapisnik terenskega ogleda s slikovnim gradivom

Na obravnavanem območju na odseku med naseljema Ragovo in Krka poteka zbirna mestna ali krajevna cesta 299060, glavna cesta II. reda G2 105, lokalna cesta 295210 in nekategorizirana pot.

Na odseku 299062 poteka cesta z nekontroliranim dostopom in nedeljenimi voznimi pasovi, kjer se nahaja tudi avtobusno postajališče na voznem pasu, v nadaljevanju pa cesta LC 299060 v podvozu prečka Levičnikovo cesto.

Na odseku G2 105/0472 Novo mesto (Ločna) – Metlika poteka priključek Ragovo.

Po koncu odseka LZ 299062 in G2 105/0472 sledi lokalna cesta 295210 na odseku 295211 Ragovo – Krka – Smolenja vas. Lokalna cesta predstavlja cesto z nekontroliranim dostopom in nedeljenimi voznimi pasovi. Širina voznega pasu je 4,0m, ki se na stacionaži od km 0+443 do km 0+525 zoža na 3,3m in na stacionaži od km 1+321 do km 1+627 zoža na 3,0m. Lokalna cesta 295210 poteka skozi območje Graben in vas Krka. Niveletno se cesta iz smeri pozidanega območja na Grabnu proti vasi Krka spušča proti potoku Bajer, ki ga prečka s cevnim prepustom fi 2,0m. na tem mestu je vozišče zožano.

Od stacionaže km 1+627 je kolesarska steza predvidena po nekategorizirani poti dolžine cca. 110m.

Novo mesto 25.9.2018

Zapisal: Smiljan Tomljanovič, univ.dipl.inž.grad.

Priloga – Slikovno gradivo dejanskega stanja:



Slika 11: Zbirna mestna ali krajevna cesta 299060 z avtobusnim postajališčem



Slika 12: cesta LC 299060 v podvozu prečka Levičnikovo cesto



Slika 13: Priključek Novo mesto (Ločna) – Metlika



Slika 14: Območje Graben



Slika 15: Območje Graben



Slika 16: Cestna povezava preko potoka Bajer



Slika 17: Lokalna cesta 295210 in vas Krka



Slika 18: Lokalna cesta 295210 preko vasi Krka



Slika 19: Nekategorizirana pot